

RENOVAK



PREZENTACE PRODUKTŮ A SLUŽEB

SPOJKY A BRZDY PRO VŠECHNA VOZIDLA



SPOJKY A BRZDY PRO HISTORICKÁ VOZIDLA



SPOJKY, BRZDY A KOMPONENTY PRO MOTORSPORT



TŘECÍ MATERIÁLY, VÝROBA A APLIKACE PRO PRŮMYSL

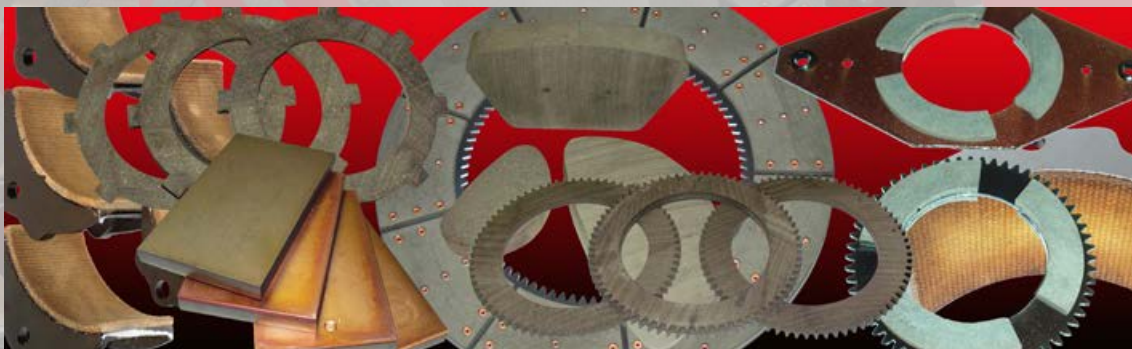

www.renovak.cz



Založeno 1990

Vznik firmy je datován k 1. 1. 1990. Prvotní činnost spočívala v provádění renovací brzd a spojek vozidel včetně strojů především československé výroby. Součástí podnikání je hned od počátku i distribuce třecích materiálů vyráběných v národním podniku Osinek.

Při vstupu společnosti FERODO do Kostelce nad Orlicí se Renovak stává jedním z prvních oficiálních distributorů produktů tohoto významného světového výrobce brzd. Dochází k podstatnému rozšíření sortimentu třecích materiálů a vzniku speciálního oddělení brzd a spojek pro závodní účely.

Postupně jsou rozšiřovány skladové a výrobní prostory. Trvalý růst odbornosti a profesionalizace je základem pro rozšiřování obchodních kontaktů na významné světové výrobce třecích materiálů a vede v mnoha případech k oficiálním zastoupením nejen pro Českou republiku. Široké portfolio specializovaných dodavatelů umožňuje nabízet a realizovat dodávky brzd a spojek v souladu se stále narůstajícím rozsahem požadavků zákazníků.

V roce 1993 je firma transformována na společnost s ručením omezeným. Do vedení vstupuje mladá generace. RENOVAK se tak stává malou českou rodinnou firmou s obchodně-výrobním zaměřením. Tento charakter si společnost udržuje i v současnosti.

Pro rychlou a základní orientaci o aktuálním rozsahu nabízených produktů a služeb Vám poslouží tato stručná tiskovina.

1. Spojky a brzdy pro všechna vozidla
 - Komponenty pro soudobé motocykly a skútry
 - Komponenty pro osobní automobily a dodávky
 - Komponenty pro nákladní automobily a autobusy
2. Spojky a brzdy pro historická vozidla
 - Brzdy historických jednostopých vozidel
 - Spojky historických jednostopých vozidel
 - Brzdy historických vícestopých vozidel
 - Spojky historických vícestopých vozidel
3. Spojky, brzdy a komponenty pro motorsport
 - Spojky pro tuning
 - Spojky pro sport
 - Produkty pro motocykly a karting
 - Brzdy pro sport a tuning
4. Třecí materiály, výroba a aplikace pro průmysl
 - Komponenty pro kolejová, stavební, manipulační a komunální vozidla
 - Třecí materiály - výroba a aplikace pro průmysl

Podrobnější informace naleznete na www.renovak.cz

Neváhejte nás kontaktovat - jsme tu pro Vás !

KOMPONENTY PRO MOTOCYKLY A SKÚTRY



Renovace, výroba a úpravy spojkových a brzdových komponentů pro motocykly a skútry



Kompletní sortiment třecích segmentů FERODO pro motocykly a skútry. Sortiment zahrnuje materiály na organické, kovokeramické a carbonmetalické bázi. Materiály určené pro výrobce motocyklů jsou totožné s materiály pro aftermarket. V nabídce jsou též destičky pro závodní použití. Můžete pohodlně objednat v e-shopu na www.renovak.cz



Kompletní sortiment filtrů CHAMPION pro motocykly a skútry. Můžete pohodlně objednat v e-shopu na www.renovak.cz

KOMPONENTY PRO OSOBNÍ AUTOMOBILY A DODÁVKY



Kompletní sortiment spojkových sad, kitů se setrvačníky, spojkových ložisek a vypínačů.
Výhody rozsáhlého sortimentu v distribučním skladu můžete využívat přímou objednávkou v e-shopu na www.renovak.cz



Kompletní sortiment třecích segmentů a brzdových kotoučů včetně příslušenství.
Výhody kompletního sortimentu v distribučním skladu můžete využívat přímou objednávkou v e-shopu na www.renovak.cz



Renovace brzdových čelistí a spojkových lamel pro osobní automobily a dodávky. Renovace provádíme jako autorizovaná opravná na profesionální úrovni. Díky zázemí distribučního skladu s kompletním sortimentem třecích materiálů je další výhodou pro zákazníky rychlost provedení renovace. Samozřejmostí je použití homologovaných materiálů.

KOMPONENTY PRO NÁKLADNÍ AUTOMOBILY A AUTOBUSY



Kompletní sortiment brzdových obložení pro bubnové brzdy. Sortiment zahrnuje brzdové obložení od motocyklů přes osobní automobily a nákladní automobily, přívěsy, návěsy až po stavební a zemědělskou techniku. Rozsah distribučního skladu umožňuje nabídnout rychlou aplikaci v rámci profesionálně prováděných renovací.



Kompletní sortiment třecích segmentů pro užitková a nákladní vozidla, autobusy, přívěsy a návěsy včetně senzorů opotřebení. Výhody kompletního sortimentu v distribučním skladu můžete využívat přímou objednávkou v e-shopu na www.renovak.cz



Kompletní sortiment brzdových kotoučů pro užitková a nákladní vozidla, autobusy, přívěsy a návěsy. Výhody kompletního sortimentu v distribučním skladu můžete využívat přímou objednávkou v e-shopu na www.renovak.cz



Renovace brzdových čelistí a spojkových lamel pro užitková a nákladní vozidla, autobusy, přívěsy a návěsy. Renovace provádíme jako autorizovaná opravná na profesionální úrovni. Díky zázemí distribučního skladu s kompletním sortimentem třecích materiálů je další výhodou pro zákazníky rychlost provedení renovace. Samozřejmostí je použití homologovaných materiálů.

BRZDY HISTORICKÝCH VÍCESTOPÝCH VOZIDEL



Brzdové čelisti ROLLS ROYCE



Brzdové čelisti AERO 750 SPORT COUPE



Třecí segmenty JAGUAR



Třecí segmenty ruční brzdy FERRARI

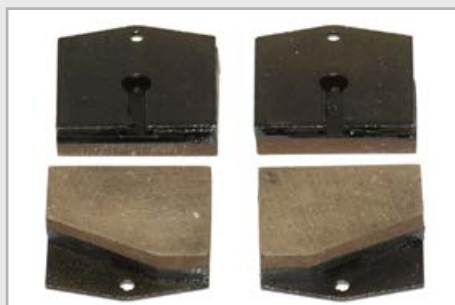

Třecí segmenty ruční brzdy TATRA



Třecí segmenty ANTONOV A50

Profesionálně renovujeme, upravujeme a vyrábíme brzdové komponenty pro historické automobily a jiné samohyby. Používáme moderní bezazbestové třecí materiály. Našimi dodavateli jsou přední světoví výrobci. Technologie aplikace volíme dle požadavků zákazníka. Nejčastější variantou je ve speciálních přípravných lepený, tepelně vytvrzený spoj nebo lisování. Nýtování třecích materiálů, popřípadě kombinaci s lepeným spojem, provádíme na přání zákazníků. Pro sportovní oldtimery volíme speciální materiály se zvýšeným třecím koeficientem a tepelnou odolností, které jsou i při maximálním závodním nasazení šetrné k ostatním částem brzdových kompletů.



MORGAN AERO
Karel Kupka a Mirka Různová
Revival Brno 2018



Brzdové čelisti TATRA 87



Pásová brzda STUDEBAKER BIGSIX



Brzdové čelisti
ASTON MARTIN DB 2 – RACE



Brzdové čelisti BMW 327



Pákové třecí tlumič



Brzdové čelisti LAGONDA



Brzda LORRAINE DIETRICH

SPOJKY HISTORICKÝCH VÍCESTOPÝCH VOZIDEL



Spojka BMW 327



Spojka PANHARD LEVARSON

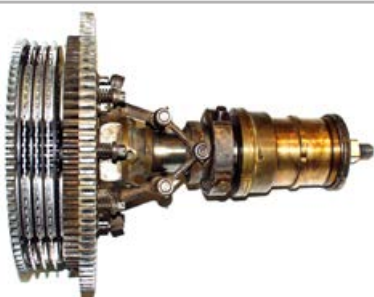

Spojka BUGATTI 46 T



Kuželová spojka MORGAN AERO

Profesionálně renovujeme, upravujeme a vyrábíme spojkové komponenty a komplety pro historické automobily. Používáme moderní, bezazbestové třecí materiály. Našimi dodavateli jsou přední světoví výrobci. Technologii výroby a aplikací volíme dle požadavků zákazníka. Pro sportovní oldtimery používáme speciální materiály s optimálním třecím koeficientem a zvýšenou tepelnou odolností. Rozsáhlou ukázkou realizovaných aplikací najdete na www.renovak.cz



HORCH
Renovace - Chropýňská strojírna
Ing. František Kudela



Spojka MINERVA



Kuželové spojky AERO



Spojková lamela MG TA



Spojka BUICK



Kuželová spojka LAURIN & KLEMENT



Spojka FARMAN

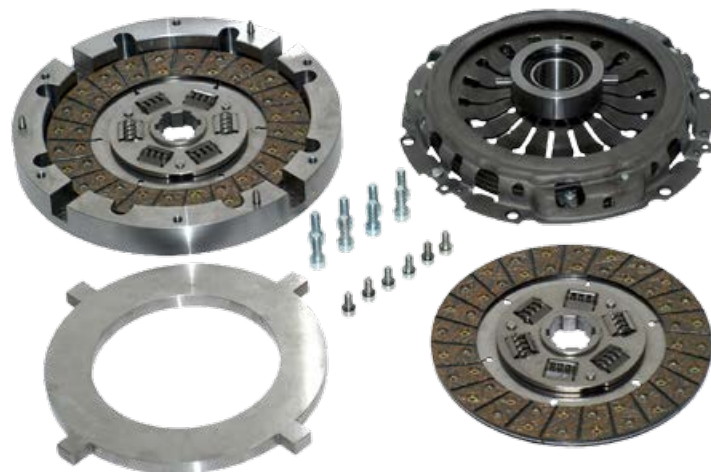

Spojka HISPANO SUIZA J12

BRZDY HISTORICKÝCH JEDNOSTOPÝCH VOZIDEL



OGAR – renovace čelistové brzdy

Profesionálně renovujeme, upravujeme a vyrábíme brzdové komponenty pro historické motocykly a bicykly. Používáme moderní, bezazbestové třecí materiály. Našimi dodavateli jsou přední světoví výrobci. Technologie aplikace volíme dle požadavků zákazníka. Nejčastější variantou je ve speciálních přípravných lepený, tepelně vytvrzený spoj. Nýtování třecích materiálů, popřípadě kombinaci s lepeným spojem, provádíme na přání a dle instrukcí zákazníků. Pro sportovní oldtimery volíme speciální materiály se zvýšeným třecím koeficientem a tepelnou odolností, které jsou i při maximálním závodním nasazení šetrné k ostatním částem brzdových kompletů.



RUDGE RADICAL – renovace čelistové brzdy



HARLEY DAVIDSON – třecí segmenty kotoučové brzdy



BMW R750 – různé třecí materiály pro čelistovou brzdou



JAWA 500 OHV – aplikace třecích materiálů na nové brzdové čelisti



JAWA 250 – renovace brzdových čelistí



Stratovní číslo M10 dvojice František Prchal-Zdeněk Černý na BMW R65 Side stíhání dvojicí bratrů Klimešových na URAL 750 side

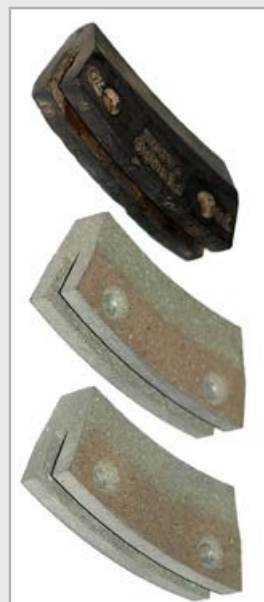

Brzdový špalík - bycikel

SPOJKY HISTORICKÝCH JEDNOSTOPÝCH VOZIDEL

Profesionálně renovujeme, upravujeme a vyrábíme spojkové komponenty pro historické motocykly. Používáme moderní, bezazbestové třecí materiály. Našimi dodavateli jsou přední světoví výrobci. Technologii výroby a aplikací volíme dle požadavků zákazníka. Pro sportovní oldtimery používáme speciální materiály s optimálním třecím koeficientem a zvýšenou tepelnou odolností. Ocel pro výrobu lamel a vložek je rekrystalizačně žíhaná za účelem tvarové stálosti při všech provozních režimech. Povrchy třecích ploch jsou již při výrobě upravovány tak, aby ihned po nasazení byla spojka schopna přenášet maximální kroutící moment.



Renovace spojkového kitu SUNBEAM



Renovace spojkového kitu MOTOBĚCANÉ



Renovace spojkového kitu NSU



Renovace spojkového kitu VIKTORIA



Kolštejský okruh



Renovace spojkového kitu JAWA 350 OHV



Renovace spojkového kitu JAWA 100 ROBOT



Renovace spojkového kitu ČZ 125 2XOHC



Renovace spojkového kitu NORTON H18



Renovace spojkového kitu DKW RT 100

SPOJKY PRO TUNING

SPOJKY PRO ZVÝŠENOU ZÁTĚŽ A „LEHKÝ TUNING“

Vyrábíme, upravujeme a renovujeme spojkové lamely pro vozidla se zvýšenou zátěží nebo lehkými tuningovými úpravami. Pro tyto případy, kdy je v běžném silničním provozu požadován přenos vyššího kroutícího momentu současně s vyšší teplenou stabilitou používáme speciální třecí materiály od renomovaných výrobců. Spojky či spojkové sady připravíme přesně podle vašich požadavků. Poskytujeme technickou podporu pro ideální materiální a ekonomickou volbu komponentů včetně ložisek a vypínačů. Díky vlastní výrobě a rozsáhlému skladu jsme schopni rychle reagovat na požadavky zákazníků.

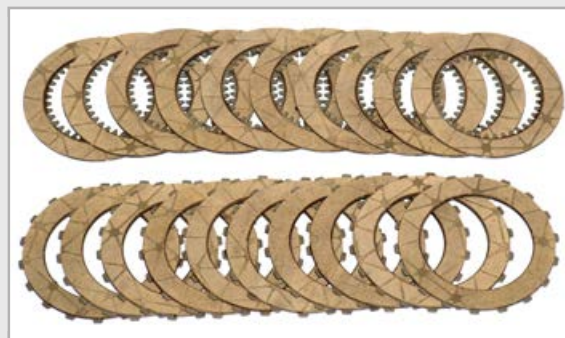

HONDA CRW – sada spojkových lamel do diferenciálu



OPEL ATSRA OPC



JOHN DEERE



NISSAN PATROL 2.8TD



ŠKODA 130 L,LR,RS

SPOJKY PRO TUNING A „LEHKÝ SPORT“

RENSPORT NATIONAL DUAL FRICTION - spojkové sady a spojkové lamely.

Duální použití dvou typů třecích materiálů na jedné spojkové lamele. Spojuje výhody speciálních třecích materiálů pro přenos zvýšeného kroutícího momentu až o 40 % za současného zachování řídičského komfortu.

K výrobě nosiče je použita pevnostní rekrystalizačně žíhaná ocel odolávající deformacím za rychlého střídání teplot ve spojkovém kompletu. Organický materiál se zvýšeným koeficientem tření a vyšší teplotní stabilitou je aplikován tepelně vytvrzeným lepeným spojem souběžně s nýtováním kovokeramických segmentů. Konstrukce lamel umožňuje rovnoměrné rozložení přitlaku v celé třecí ploše i při opakované dilataci způsobené náročnými provozními podmínkami.

Díky tepelnému zpracování organického třecího materiálu při výrobě lamel je spojka schopna maximálního výkonu již po krátkém záběhu cca 300–500 km.

Pro maximální využití vlastností spojek RENSPORT NATIONAL DUAL FRICTION doporučujeme montáž kompletních sad.

Nabízíme rychlé individuální řešení dodávky celých sad i samostatných spojkových lamel dle požadavků zákazníka.

Produkty RENSPORT NATIONAL DUAL FRICTION nejsou primárně určeny pro závodní účely.



Pohled na spojkovou lamelu ze strany setrvačníku

ŠKODA, VAG – spojková sada RNSDF9637-15



Pohled na spojkovou lamelu ze strany setrvačníku

ŠKODA, VAG – spojková sada RNSDF9782F

SPOJKY PRO SPORT

SPOJKY PRO TUNING A RACING

RENSPORT RACING

Vyrábíme, upravujeme, renovujeme a kompletujeme spojky pro nejtěžší sportovní zátěž. Pro výrobu používáme speciální materiály od renomovaných výrobců. Spojky či spojkové sady připravíme přesně podle vašich požadavků.

Poskytujeme technickou podporu pro nevhodnější volbu komponentů včetně příslušenství.

Díky vlastní výrobě a rozsáhlému skladu jsme schopni rychle reagovat na požadavky zákazníků.

Pro dodané sady a lamely poskytujeme servisní služby, které prodlouží použití vysoce výkonných produktů v maximální možné míře. V nabídce též produkty AP RACING, SACHS a další.

RENSPORT®



Spojková sada ŠKODA, VAG – TUNNIG



Spojková sada ŠKODA, VAG – RACING



HONDA CIVIC 1.6 VTI



ŠKODA OCTAVIA 1.8T



NISSAN PATHFINDER 2.8 TD



SUZUKI SWIFT 1.3 GTI



BMW 535 I



ŠKODA OCTAVIA TS 1962



DODGE RAM



BMW M3 SPECIAL



BMW 330



FORD MUSTANG SHELBY GT 500



TATRA QUEEN 69-DAKAR

PRODUKTY PRO MOTOCYKLY A KARTING

FERODO®

Motocykové brzdové destičky a čelisti



Carbon Grip směsi

Směsi na základě kompozic carbonu s organickými pojivky



FDB****P



Ferodo „Platinum“ - formulace pro OE dodávky. Perfektní poměr kvalita / cena.



FDB****PRP



Ferodo „Polished Rotor Pads“ – materiál pro leštěné kotouče V-TWIN CUSTOM BIKES a pod. Minimalizace opotřebení kotoučů, nízká prašnost.



FDB****EF



Ferodo „Eco Friction“. Pro použití v silničním provozu. Kompozice s „A“ klasifikací v environmentální stupnici



FDB****AG



Ferodo „Argento“. Nejen originální výbava pro skútry, maxiskútry a mopedy do silničního provozu.

Sinter Grip směsi

Směsi na základě kompozic spékanych kovů – práškové metalické sloučeniny lisované za extrémně vysokých teplot



FDB****ST



Ferodo „ST“. Pro použití v silničním provozu včetně track days. Velice vysoký koeficient tření. Ultimatívni brzdový účinek a kontrola za suchých i mokrých podmínek.



FDB****SM



Ferodo „SM“. Řada produktů sinter destiček pro vysoce výkonné maxiskútry pro silniční použití.



FDB****SG



Ferodo „SG“. Pro off-road (terénní) použití – enduro, MX, trial a další. Excelentní výkon na všech typech povrchů v suchu i v bahně.



FDB****XRAC



Ferodo „XRAC“. Výhradně pro závody. Směs negeneruje vysoké teploty. Ferodo Array Cooling technologie - redukce teploty kotoučů okolo 15%.

Ceramic Grip směsi



FDB****CP1



Ferodo „CP1“. Výhradně pro závody. Minimalizaci teploty brzdových třmenů. Excelentní modulace a maximální brzdny účinek.

Brzdové čelisti FSB***



Ferodo „FSB“. Materiál na úrovni OE produktů.

FERODO, FERODO RACING a BREMBO RACING – kvalitní a vysoce výkonné produkty pokrývající převážnou část v nabídce společnosti RENOVAK. Brzdové segmenty k dispozici ve směsích jak na organické bázi tak i na bázi spékanych kovů či carbon-metallic materiálů.



Široký výběr destiček od malých motocyklů, skútrů až po závodní stroje – trial, MX, enduro, silniční motocykly a motokáry.



World Supersport Championship

Ferodo Racing and Champion technical partners
Team: Kallio Racing
Riders: Isaac Vinales, Thomas Gradinger, Loris Cresson
Moto: Yamaha YZF R6



World Superbike Championship

Ferodo Racing technical partner
Team: PATA Yamaha WorldSBK Team
Riders: Alex Lowes, Michael van der Mark
Moto: Yamaha YZF R1

BRZDY PRO SPORT A TUNING - UKÁZKY REALIZACÍ



ŠKODA FABIA RS 1.9 TDI - brzdový kit pro přední nápravu, komponenty WILWOOD, RENSPEED

Pro tuningové úpravy vozidel určených do silničního provozu jsou v nabídce homologované kompletní sady brzdových komponentů.

Pro individuální stavby závodních speciálů jsou ve výběru jak kompletní brzdové sady podléhající homologacím v rámci FIA, tak i jednotlivé komponenty. Při stavbách a úpravách nepodléhajících homologacím lze volit jednotlivé součásti brzd z rozsáhlého sortimentu předních světových výrobců.



Brzdová soustava RENSPEED homologovaná do silničního provozu a pro Mistrovství České republiky pro skupinu HA, vozidla Škoda typy 100,110,110R,120,125,130,130RS,136L Rapid



FORD FOCUS ST 2.5 - brzdový kit pro přední nápravu, komponenty AP RACING, FERODO



ŠKODA OCTAVIA RS 2.0 TFSI - brzdový kit pro přední nápravu, komponenty BREMBO RACING, FERODO



PORSCHE 911 996 - brzdový kit pro celé vozidlo, komponenty AP RACING, WILWOOD, RENSPEED

BRZDY PRO SPORT A TUNING

Pro stavby závodních sportovních speciálů, tuningové úpravy a vylepšení sériových vozidel nabízíme ucelený sortiment brzdových komponentů. Ve výběru jsou jak kompletní brzdové sady určené pro daný typ vozidla, tak jednotlivé komponenty - brzdové třmeny, kotouče, náboje, brzdové hadice, držáky třmenů, ventily, brzdové válce a další příslušenství. Pro údržbu a opravy jsou k dispozici jednotlivé díly včetně pryžových těsnění, šroubových spojů a další.

Pro správnou aplikaci a použití uvedených komponentů jsou v nabídce speciální produkty a brzdové kapaliny.

Přímou spolupráci s renomovanými výrobci uvedených komponentů využíváme při nabídkách a řešeních specifických požadavků pro jednotlivé stavby a úpravy i v souvislosti s případnou požadovanou homologací v rámci FIA, přílohy J, či R90. Při stavbách a úpravách nepodléhajících homologacím umožňuje rozsáhlost sortimentu a možnost kombinací minimalizovat náklady při dodržení požadavku vysoké kvality.



BRZDY PRO SPORT A TUNING

Nabídka třecích segmentů pokrývá kompletní požadovaný sortiment. Pro vozidla v tuningových úpravách, která jsou provozována v běžném silničním provozu a pro řidiče preferující sportovní způsob jízdy jsou v nabídce komponenty, které vyžadují homologaci a schválení dle vyhlášky R 90. Jedná se o brzdové destičky, kde je optimálně nastaven poměr využití výborných třecích vlastností použitého materiálu při vysokém zatížení brzd, jízdního komfortu, životnosti a ceny. U třecích vlastností materiálů pro použití ve sportu je kladen důraz na splnění specifických požadavků pro daný typ vozidel, aplikovaných brzdových soustav a jejich použití v jednotlivých disciplínách. Dalším důležitým parametrem jsou požadavky konkrétního řidiče, kde odlišný způsob jízdy vytváří různé nároky na druh použitého třecího materiálu. Při výběru třecích materiálů pro použití ve sportu úzce spolupracujeme přímo s renomovanými výrobci třecích materiálů po celém světě. Dlouholeté zkušenosti, znalosti a kontakty s vývojovými základnami sportovních oddělení využíváme při řešení specifických požadavků jednotlivých zákazníků.



KOMPONENTY PRO KOLEJOVÁ, STAVEBNÍ, MANIPULAČNÍ A KOMUNÁLNÍ VOZIDLA

VÝROBA A RENOVAČE

Brzdové a spojkové komponenty kolejových, stavebních a manipulačních vozidel, zemědělské a komunální techniky jsou extrémně namáhány. Použité třecí materiály uvedených mechanismů proto musí odpovídat specifikaci výrobce tak, aby zaručovaly bezporuchový provoz s dlouhou životností. Další důležitou podmínkou je dodržení bezpečnostních standardů na základě homologací vydávaných příslušnými státními orgány. Autorizovanou výrobu a renovaci všech komponentů provádíme schválenou technologií a používáme homologované třecí materiály.

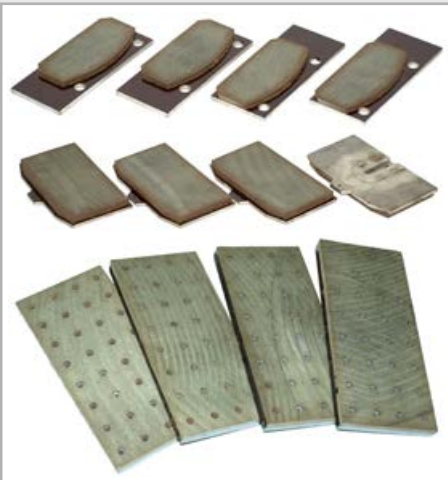

Třecí segmenty pro větrné elektrárny



kuželové spojky točny kolejových vozidel



kuželová spojka lokotraktoru



brzdové čelisti výtahu



brzdové čelisti tramvaj T3



pohonové lamely lokotraktoru



třecí segmenty VZV Desta



třecí lamely Caterpillar



kuželová spojka lodního motoru



brzda pojezdového pohonu traktoru



brzdové desky důlního výtahu

KOMPONENTY PRO KOLEJOVÁ, STAVEBNÍ, MANIPULAČNÍ A KOMUNÁLNÍ VOZIDLA



třecí lamely dozeru



brzdové čelisti MTH Loko



silniční válec ADAST



kuželová spojka žacího stroje



třecí spojky regulace rozběhu



třecí segmenty pro stavební, lesní, těžební stroje
a vozidla



třecí segmenty METRO



jeřábové kuželové spojky



třecí lamely hydročerpádra



třecí segmenty dozeru



třecí segmenty řepného kombajnu



pásové brzdy VARIX LAMAKO



třecí lamely pohonu lišty žacího
kombajnu

TŘECÍ MATERIÁLY – VÝROBA A APLIKACE PRO PRŮMYSL



Spojkové lamely D265x4,6



Třecí ozubená lamela D310x11-76Z



Třecí lamela lisu D945x24



Rohatka eskalátoru D855x70



Kuželová třecí spojka protlaku D215x60

Vyrábíme, renovujeme a upravujeme komponenty pro průmyslové použití. Používáme třecí materiály předních světových výrobců. V rámci aplikací používáme schválené technologické postupy. V případě vývoje a výroby nových produktů spolupracujeme při výběru vhodných typů třecích materiálů. Rozsah realizací není rozměrově omezen. Pro poskytování kvalitních a rychlých služeb disponujeme rozsáhlým skladem třecích materiálů.

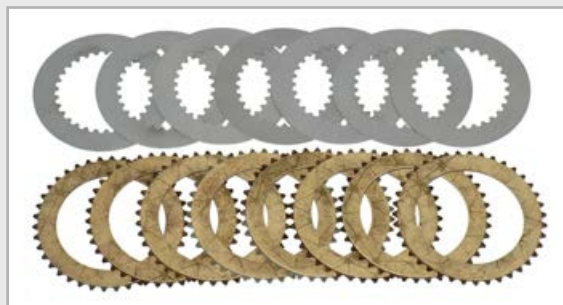

Třecí lamely hydrauliky KUKA D135x3-44Z



Třecí lišta podavače 240x40x35-R65



Kuželová spojka lisu D910x8 – výstupní kontrola



Segменты lamely lisu D745x22



Brzdové pásy D368x80



Třecí lamela lisu D1050x35



Třecí lamela lisu D865x48



Třecí lamela lisu D710x28



Spojka hydraulického dveřního uzávěru D95x2,8-8Z

TŘECÍ MATERIÁLY – VÝROBA A APLIKACE PRO PRŮMYSL



Třecí kameny lisu D2450x50



Třecí spojky nakladače D185x6



Brzdy elektromotoru D350x5



Třecí ozubená spojka drtiče D321x12-72Z



Brzdy odvíječe D184x25



Kontrola před expedicí



Třecí lamely motoru D36x2,2-D164x5,8



Třecí segmenty brzdy dopravníku 145x17



Segmentová třecí lamela podavače D715x14



Třecí segment kalibrace 20x9-R25



Třecí segmenty větrné elektrárny 510x205x31



Kuželová spojka lisu D286x8



Brzdové čelisti podavače D510x80x8

RENOVAK



THE HIGH PERFORMANCE PRODUCTS



RENOVAK Kostelec nad Orlicí s.r.o.

Na Morávce 1057

517 41 Kostelec nad Orlicí

www.renovak.cz

renovak@renovak.cz | obchod@renovak.cz

+420 494 321 321

Provozní doba prodejny, příjem a výdej zakázek a zboží:

Pondělí – Pátek 7:00 – 16:00

